

Varenummer: 12308100060800  
Beskrivelse: KLEE-coil 308 100 060.800  
M6 Messing

## Mål

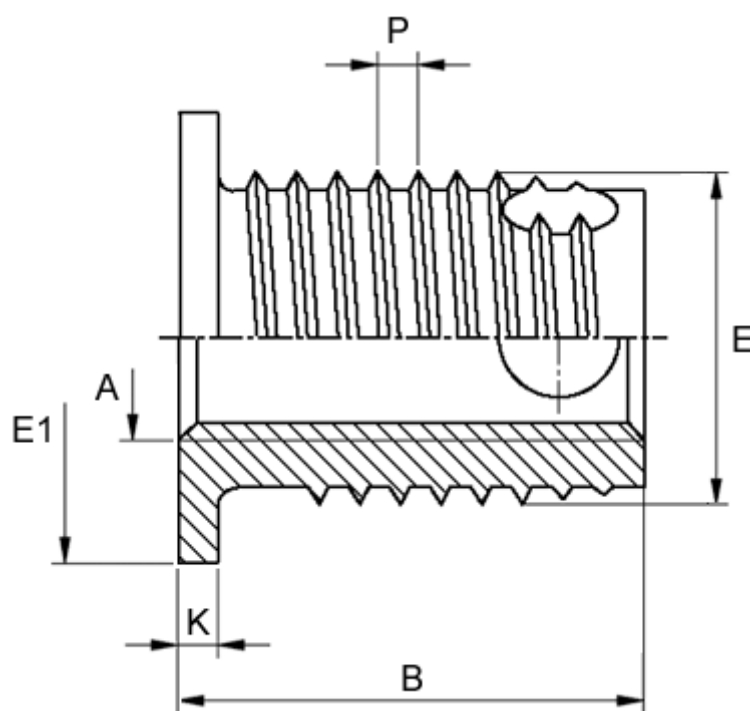

Flangediameter E1	= 13
Flangehøjde K	= 1.5
Gevindstigning P	= 1.25
Indvendigt gevind A	= M6
Længde B	= 13.5
Min. huldybde bundhul	= 15
Type	= 308 100 060 ...
Udvendigt gevind E	= 10